

SWW 1156-32

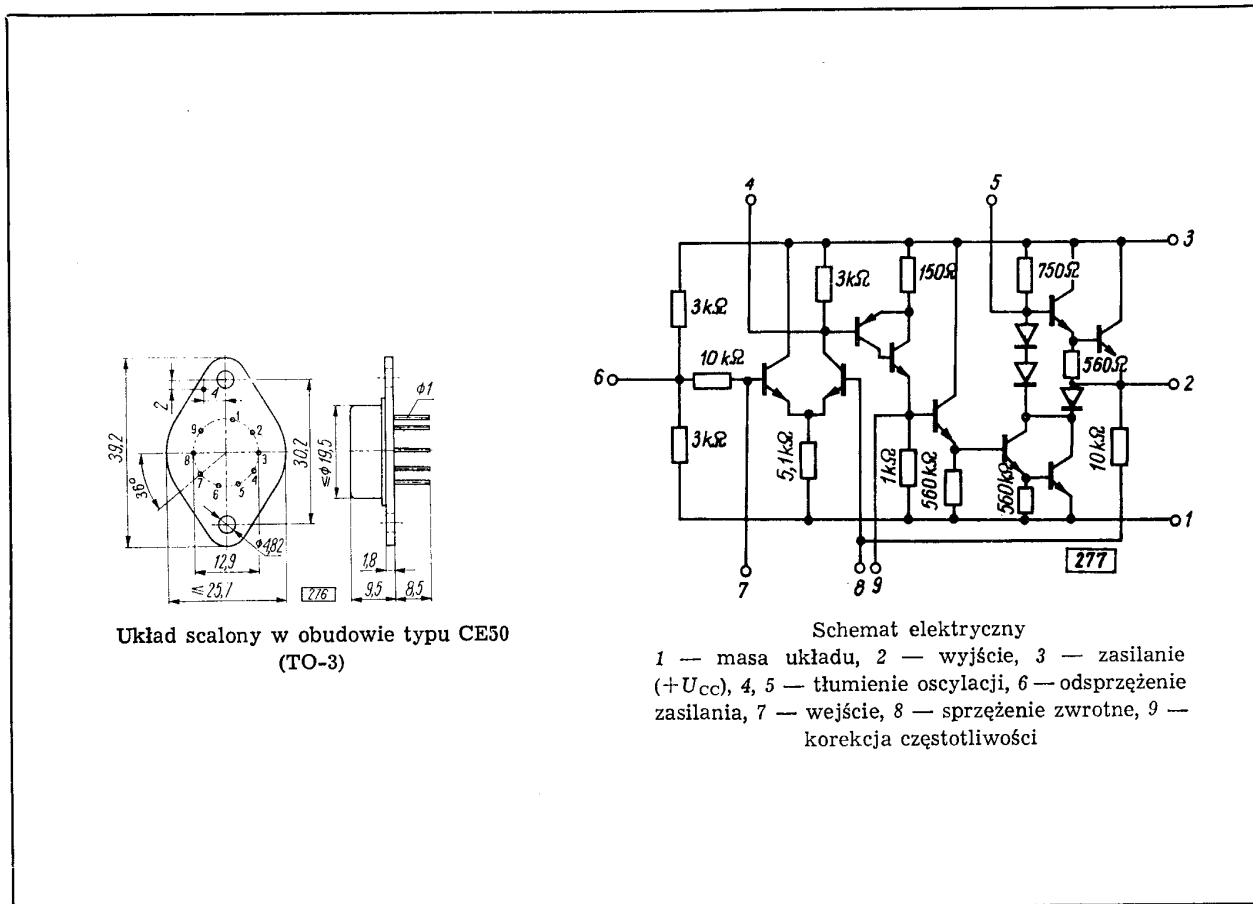

### ZASTOSOWANIE

Układ jest przeznaczony do pracy w sieciowych odbornikach radiowych i telewizyjnych, gramofonach, magnetofonach i innym sprzęcie elektroakustycznym powszechnego użytku.

### OPIS TECHNICZNY

Układ UL1401L jest monolitycznym scalonym wzmacniaczem mocy małej częstotliwości. Jest to układ z zewnętrznym sprzężeniem zwrotnym, za pomocą którego można zmieniać wielkość wzmocnienia napięciowego poprzez odpowiedni dobór rezystora R<sub>f</sub>.

Wzmocnienie napięciowe  $A_U = 20 \log \frac{10}{R_f}$  (dB); R<sub>f</sub> (kΩ). Odpowiedni kształt charakterystyki częstotliwościowej, w zakresie górnych częstotliwości przenieszonego pasma, można regulować zmieniając wartości kondensatorów dołączanych do wyprowadzenia 9.

Wartość dolnej częstotliwości granicznej zależy od rezystancji głośnika i wartości kondensatora sprzęgającego głośnik z wyjściem układu (im wartości te są większe, tym bardziej jest rozszerzone pasmo w kierunku dolnych częstotliwości).

### DANE TECHNICZNE

Wartości dopuszczalne parametrów eksploatacyjnych przy t <sub>amb</sub> = 25°C	parametrów	eksploatacyjnych
Zakres napięcia zasilania	U <sub>CC</sub>	8...16 V
Moc strat	P <sub>d max</sub>	1 W
Prąd wyjściowy	I <sub>0 max</sub>	1 A
Zakres temperatury pracy	t <sub>amb</sub>	-25...+70°C
Zakres temperatury przechowywania	t <sub>stg</sub>	-40...+125°C

Zalecane warunki pracy i związane z nimi parametry charakterystyczne

Oznaczenie	Parametry	Warunki pomiaru	Wartość			Jednostka
			min.	typ.	maks.	
$I_{CCQ}$	Prąd spoczynkowy zasilania	$U_{CC} = 11\text{ V},$ $R_L = 8\ \Omega,$ $R_f = 330\ \Omega,$ $f = 1\text{ kHz},$ $t_{amb} = 25^\circ\text{C}$	—	16	—	mA
$P_0$	Moc wyjściowa przy $h = 10\%$		—	1	—	W
$h$	Zniekształcenia przy $P_0 = 0,5\text{ W}$		—	0,3	1,5	%
$BW$	Szerokość pasma		—	100	—	kHz
$A_V$	Wzmocnienie napięciowe		27	—	33	dB
$R_I$	Rezystancja wejściowa		6	8	—	k $\Omega$
$R_0$	Rezystancja wyjściowa		—	0,45	—	$\Omega$
$\eta$	Sprawność		—	50	—	%
$U_{ON}$	Napięcie szumów na wyjściu (wejście zwarte do masy)		—	—	1	mV

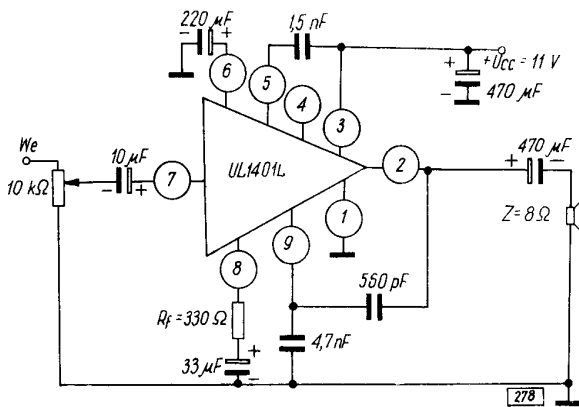

Przykład zastosowania

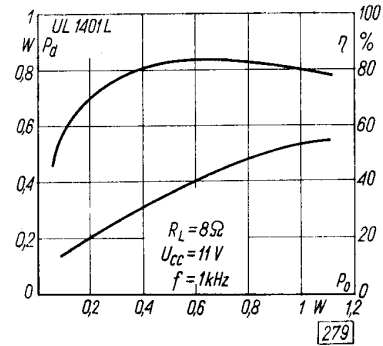

Moc strat i sprawności w funkcji mocy wyjściowej

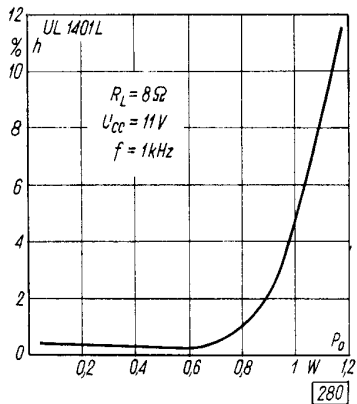

Współczynnik zniekształceń w funkcji mocy wyjściowej

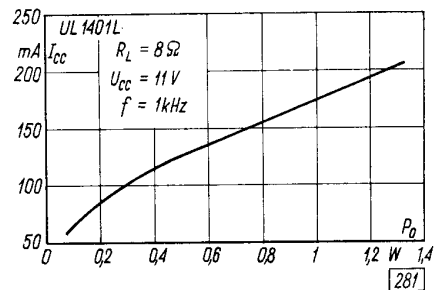

Prąd zasilania w funkcji mocy wyjściowej

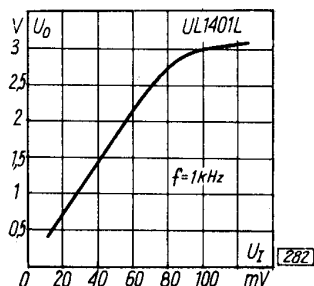

Napięcie wyjściowe w funkcji napięcia wejściowego

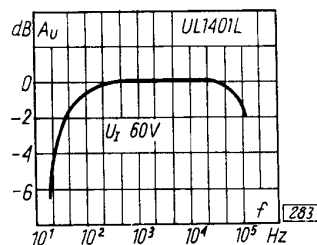

Wzmocnienie napięciowe w funkcji częstotliwości

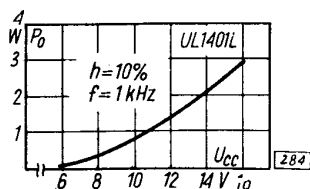

Moc wyjściowa w funkcji napięcia zasilania

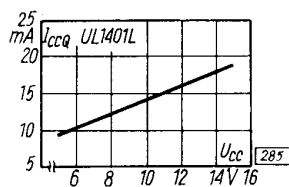

Prąd spoczynkowy zasilania w funkcji napięcia zasilania

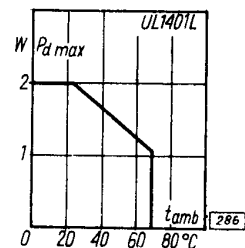

Dopuszczalna moc strat w funkcji temperatury otoczenia

Kategoria klimatyczna: 25/070/21 według PN-73/E-04550.

PRODUCENT

**UNITRA**  
CEMI

NAUKOWO-PRODUKCYJNE  
CENTRUM PÓLPRZEWODNIKÓW

17 Przyrządy półprzewodnikowe — t. II

DYSTRYBUTOR

**UNITRA**  
UNIZET

BIURO ZBYTU SPRZĘTU  
TELERADIOTECHNICZNEGO